

SERRADO DE LA MEJOR CALIDAD

Más casas al año con el WALLTEQ M-300.

El nuevo puente multifunción.





Serrado de la mejor calidad

¿Quiere dar el salto a la automatización? El nuevo puente multifunción WALLTEQ M-300 es la apuesta perfecta y está diseñado para ayudarle a impulsar su empresa. El WALLTEQ M-300 permite fresar, serrar (**novedad**), grapar, marcar, clavar y producir con la máxima precisión. Gracias a su cambiador rápido de herramientas y sus funciones inteligentes, es increíblemente flexible y apenas ocupa espacio. Los resultados se verán claramente reflejados en la obra y aún más en sus cifras: **podrá aumentar la productividad hasta un 30 %**.

YOUR SOLUTION

MÁS INFORMACIÓN EN [HOMAG.COM/WEINMANN](https://www.homag.com/weinmann)



Folleto del producto



CONTENIDO

- 04 El futuro es de la construcción en madera
- 08 Equipamiento estándar
- 10 Opciones de equipamiento
- 14 Niveles de ampliación con robots
- 16 Software
- 19 Aplicaciones
- 20 Formación
- 22 Paquete de asesoramiento SCHULER
- 26 Life Cycle Services

¿Quién es el héroe? Exacto: USTED

Por qué su profesión juega un papel crucial y cómo queremos apoyarle.

EL FUTURO ES DE LA CONSTRUCCIÓN EN MADERA

Escasez de vivienda, cambio climático, ¿dónde nos lleva esta situación? Directamente a ustedes, los carpinteros. Todos los días contribuyen a resolver los problemas más urgentes del país con hechos, no con palabras.

Solo en Alemania, más de uno de cada cinco edificios es de madera, y la tendencia sigue al alza. Las ventajas son claras: una vivienda unifamiliar de madera supone entre 40 y 80 toneladas de CO₂, una cantidad superior a las emisiones anuales per cápita. Por el contrario, la construcción de una casa de hormigón libera casi 80 toneladas de CO₂. Y, si después de 100 años o más, la casa de madera se desmonta, el material natural puede simplemente reutilizarse.



No es de extrañar, por tanto, que los constructores reclamen un cambio de rumbo en el uso de recursos, más que en las fuentes de energía. Para los carpinteros, es una buena noticia. Aunque, por supuesto, deben estar preparados. Su oficio también está en constante desarrollo y se ha convertido en una disciplina clave en la situación actual. Según todas las previsiones, el auge de la demanda se intensificará, así como la búsqueda de trabajadores cualificados, que siguen siendo escasos.

Un factor que contribuye a superar los crecientes desafíos es la automatización. Es un honor para nosotros estar a su lado como socio con las máquinas y la experiencia de WEINMANN. Puede que esto le suene demasiado tierno, pero había que decirlo.

Nos complace proporcionarle soluciones ergonómicas y contribuir así también a mejorar las perspectivas de los trabajadores cualificados de mayor edad. Al fin y al cabo, todos somos necesarios. Para que el futuro siga siendo de la construcción en madera, necesitamos al personal con experiencia.

Por cierto. en los aproximadamente 100 segundos que lleva leyendo este texto, han crecido 350 metros cúbicos de madera en nuestros bosques. Definitivamente, somos un sector "en crecimiento".



UNA NUEVA ERA

Fresado, serrado y mucho más: el nuevo puente multifunción WALLTEQ M-300.

DÉ EL SALTO A LA AUTOMATIZACIÓN

El WALLTEQ M-300 ofrece todo lo que los talleres de carpintería desean:

- Cambio de herramienta rápido, ya sea para serrar, fresar, marcar o fijar
- Máxima versatilidad en poco espacio
- Un aumento aprox. del 30 % de productividad sin personal adicional



"Hemos conseguido un ahorro de tiempo de aproximadamente el 35 % y un aumento de la productividad de seis a once casas al año, y con la misma plantilla".

Florian Wissel, Zimmerei Wissel (Alemania)

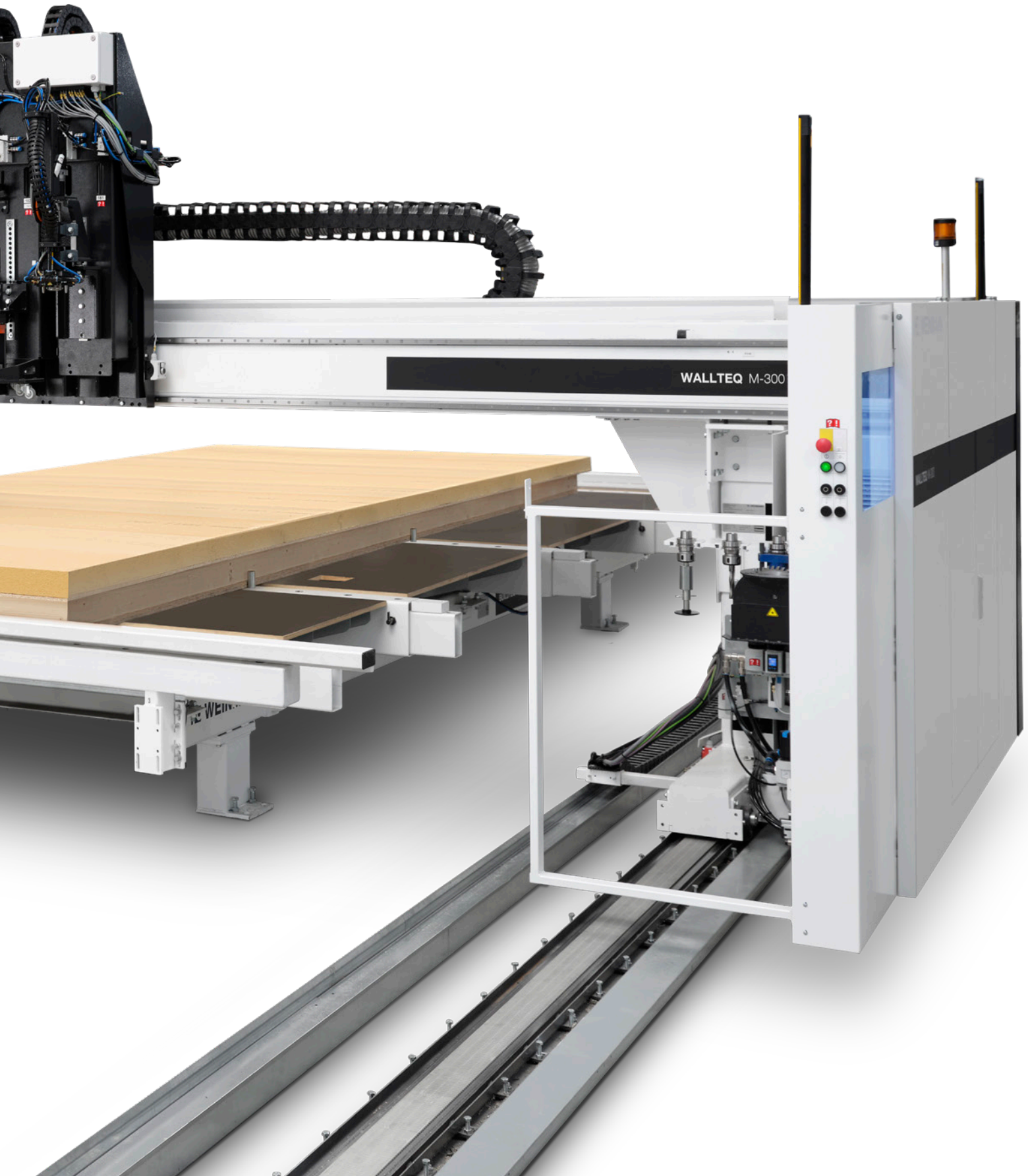

WALLTEQ M-300

El WALLTEQ M-300 tiene un buen equipamiento de serie y puede ampliarse según las necesidades. De este modo, puede realizar todos los trabajos de mecanizado en el taller con la máxima precisión y ahorrarse mucho tiempo y problemas en la obra.

Dotada de dos grupos de fijación y un grupo serrador o fresador, según se desee, esta máquina permite realizar todos los mecanizados de elementos de pared, techo y tejado. La alta velocidad de mecanizado y la mesa estrecha del WALLTEQ M-300 garantizan el ahorro de tiempo y espacio.

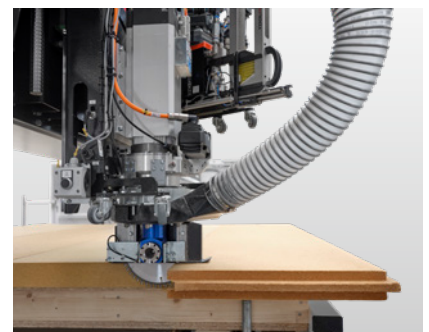
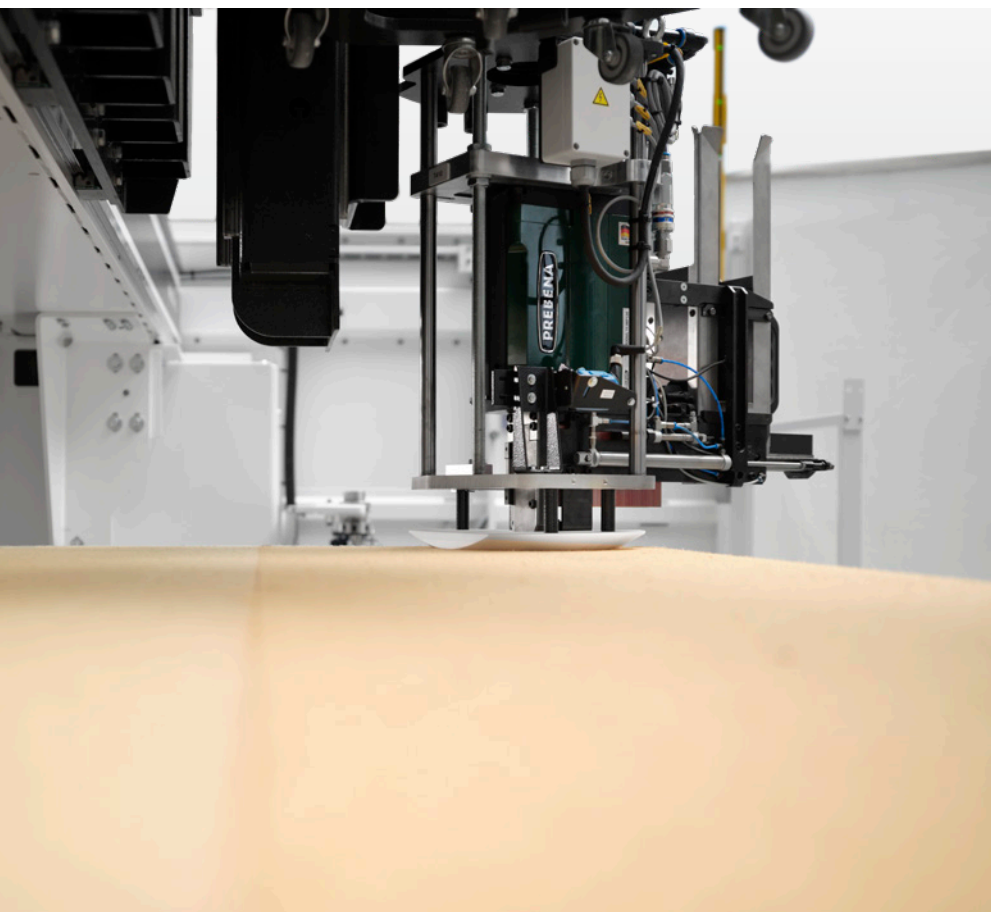

Herramienta de serrado con alojamiento HSK

Además de la flexibilidad del alojamiento HSK y la precisión del corte, la limpieza durante el trabajo resulta especialmente atractiva gracias a la nueva potencia de aspiración aumentada a 2,2 kW.

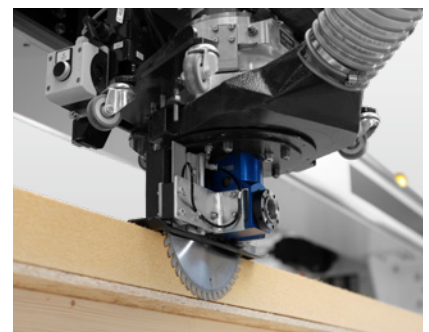

Grapas de lomo ancho

Para estructuras de pared más flexibles. Ya en la versión estándar, combinado con la zapata conductora permite no solo grapar sino también serrar. Y para una máxima limpieza, hemos duplicado la potencia de aspiración.



WEINMANN
WALLTEQ M-300

Mecanizado CNC totalmente automático

El grupo serrador permite llevar a cabo de forma exacta y mucho más rápida tareas que, de otra forma, solo se podrían resolver manualmente in situ en la obra.

- Hasta 80 mm de profundidad de corte
- Protección de sierra con tecnología de aspiración integrada



Desempolvador compacto

Puesto que el polvo generalmente resulta molesto, al desarrollar esta función nos hemos centrado en su retirada inmediata. Las ventajas del desempolvador compacto se ponen de manifiesto especialmente en el fresado.



Mecanizado automático con grupo fresador

- Hasta 90 mm de profundidad
- Protección de fresadora con tecnología de aspiración integrada



Ampliable opcionalmente (las opciones no se pueden combinar libremente):

- Zapata conductora
- Alojamiento orientable para clavadoras
- Grupos serradores adicionales
- Aumento de la anchura de mecanizado a 3,80 m

Prepare con antelación para evitar problemas en la obra

El WALLTEQ M-300 ya ha dado el salto a la automatización. Y todo ello con una excelente relación calidad-precio. Muchas funciones en poco espacio.



fastenerSwitch: Sistema de cambio rápido para hasta 4 dispositivos de fijación

El cambio rápido y preciso de los grupos necesarios aumenta la flexibilidad para poder reaccionar ante diferentes fijaciones o tipos de material. Al mismo tiempo, el sistema de cambio ahorra mucho espacio, ya que no es necesario seleccionar un puente adicional. Una solución doblemente atractiva para dar el salto a la automatización.

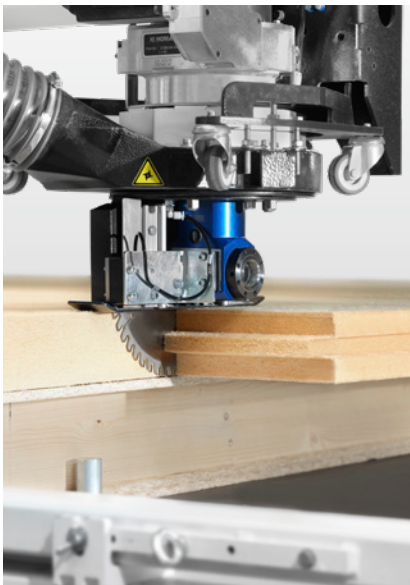

Mecanizado automático con grupo serrador

- Hasta 80 mm de profundidad de corte
- Protección de sierra con tecnología de aspiración integrada

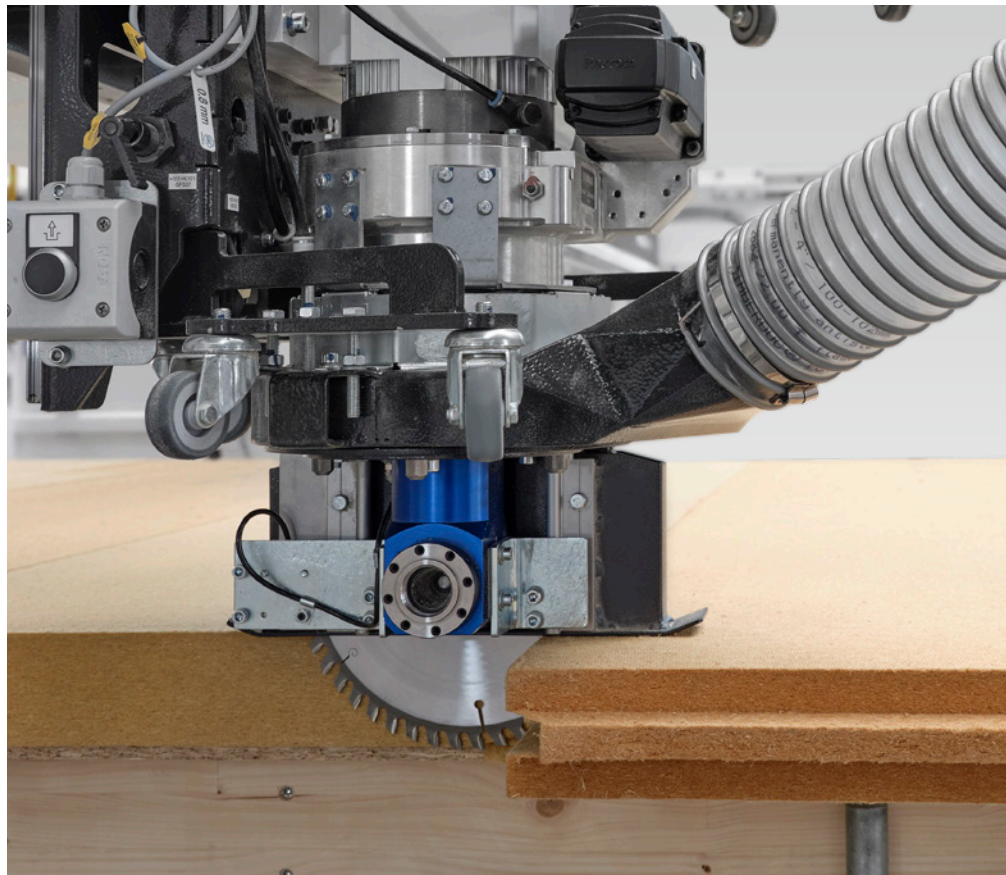

Mecanizado de un tablero de aislamiento de fibras de madera blanda con hoja de sierra grande



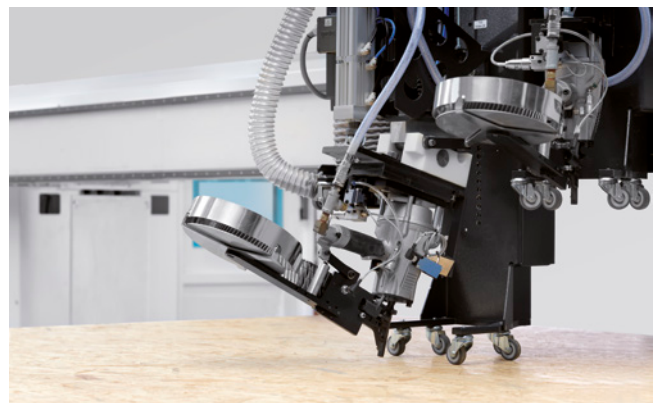
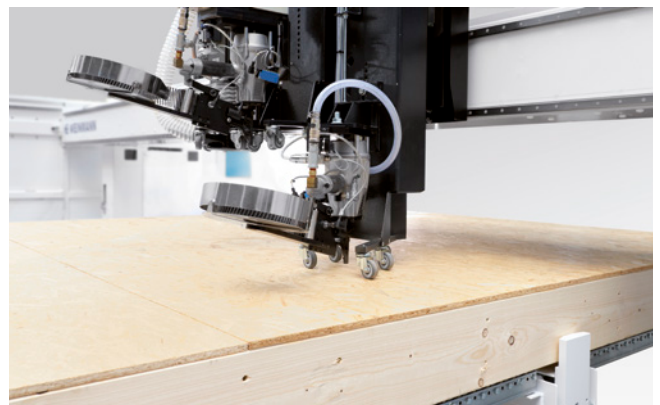
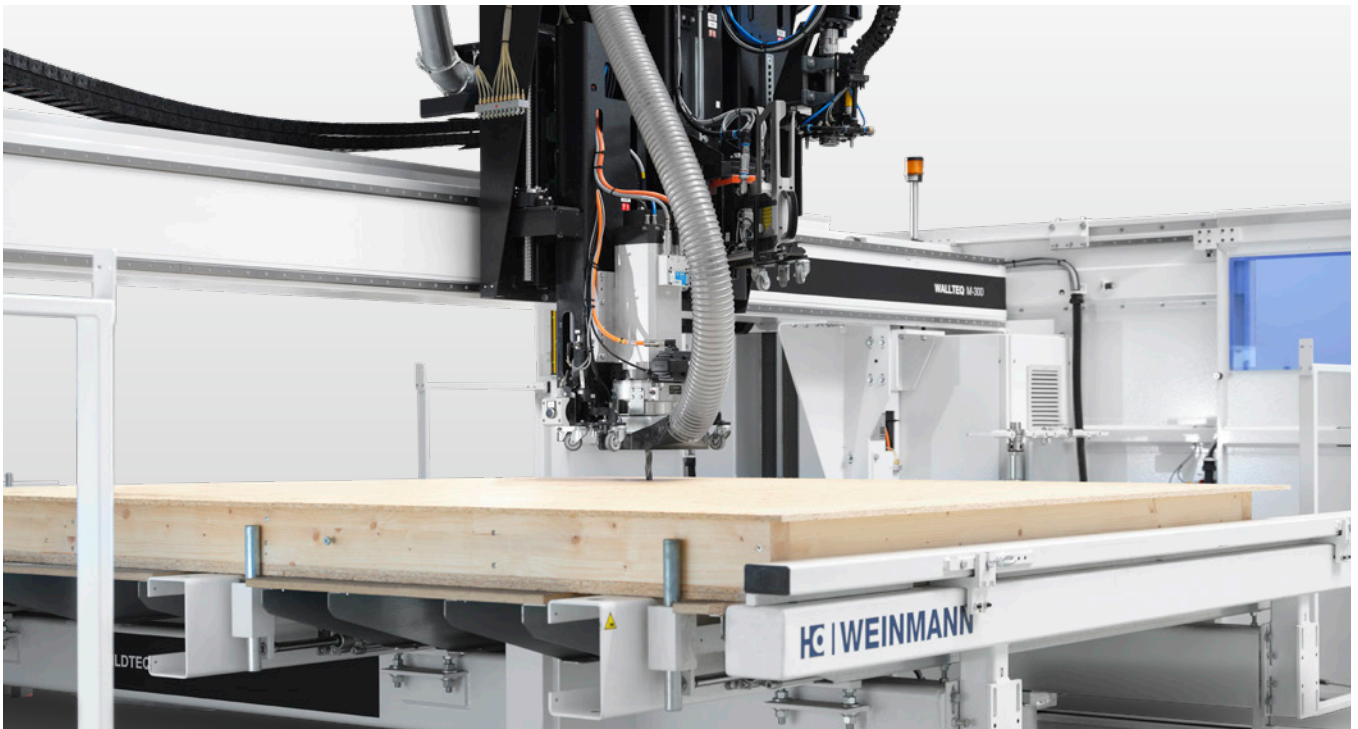

Fresado preciso de serie:

Cualquier tipo de escotadura, como los orificios para tomas de corriente, son pan comido para la potente fresadora.

Opción: Unidad de giro para grupos de fijación

Introducir el material de fijación de forma inclinada es especialmente necesario en construcciones de armazones en entornos estrechos (mercado de 2 x 4).

¿Subimos de nivel con un robot?

¡A su señal!

Una disponibilidad de casi el 100 %, gran precisión de las repeticiones y una manipulación milimétrica del material: un robot es un aliado de confianza que aumenta automáticamente la rentabilidad de la producción en la construcción en madera. Además de aumentar la calidad de los procesos, podrá reubicar al personal que ha quedado libre.

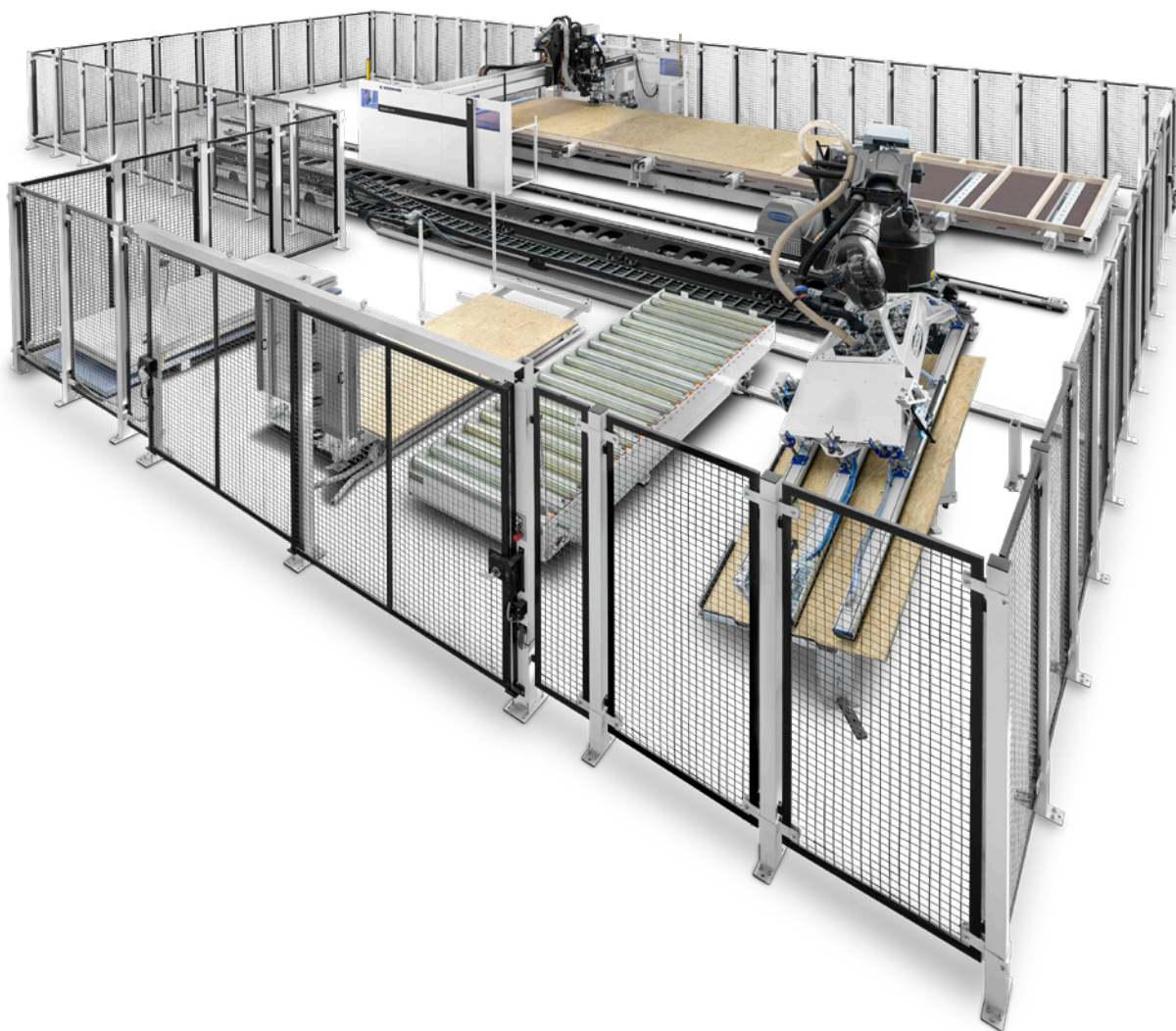

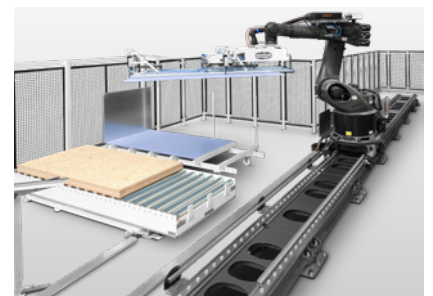
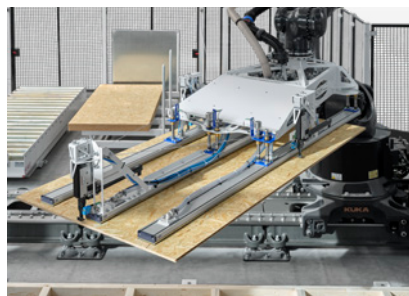
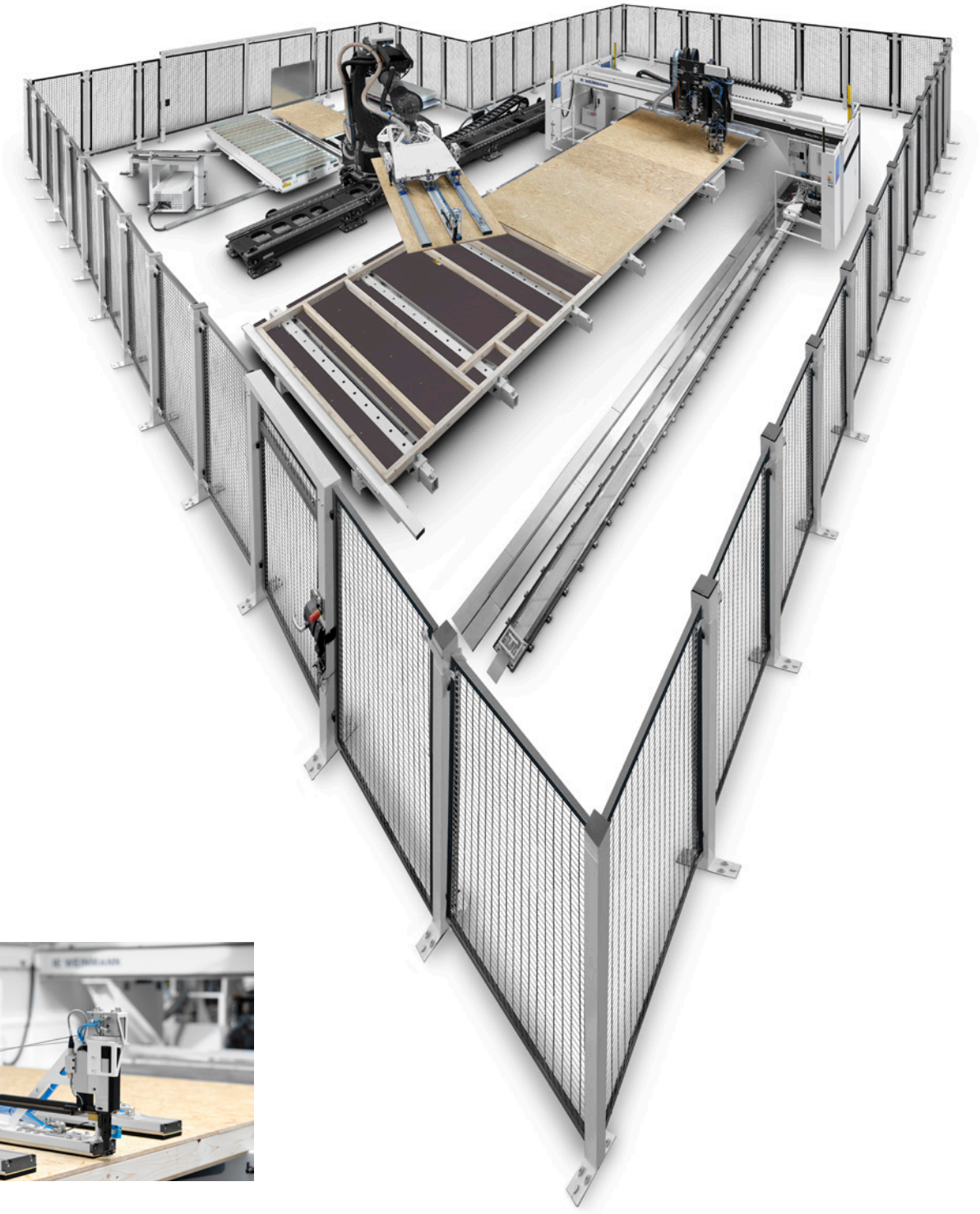

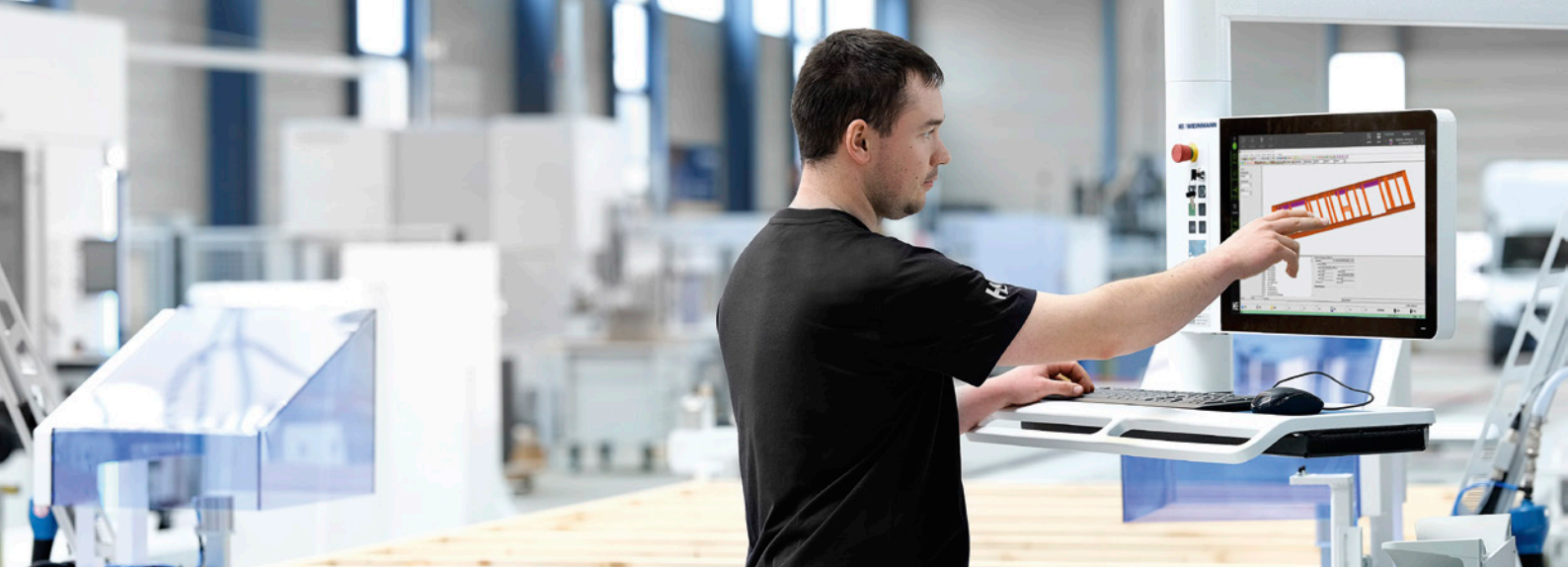

Software para la máquina

wupWorks para la máquina

wupWorks es la interfaz de usuario para el control de su máquina. El software lee, optimiza y procesa automáticamente los registros generados por CAD. Gracias a la interfaz de datos, el control de la máquina se realiza independientemente del CAD. Además, el software le permite la representación gráfica de piezas y el control del mecanizado, con él puede asignar funciones de la máquina y optimizar los recorridos y el uso de herramientas.

wupViewer para la máquina

Con wupViewer puede leer y visualizar gráficamente datos del programa CAD. La visualización en 3D clara le permite comprobar fácilmente las piezas y los mecanizados de la máquina.

wupEditor para la máquina

El wupEditor sirve para la importación y representación gráfica de datos del programa CAD. Como complemento del wupViewer, no solo le permite leer y visualizar gráficamente las piezas, sino también editarlas. Esto le ofrece flexibilidad y la posibilidad de crear y ampliar componentes directamente en la máquina. Además, puede representar, personalizar o eliminar mecanizados.

MMR Basic y MMR Professional

Con MMR dispone de un control absoluto de su producción: ¿Cuántas piezas se producen en cada máquina? ¿Cuál es el aprovechamiento de las máquinas, que proporción del tiempo pasan en espera o con averías? Esta información puede ser muy útil para garantizar el funcionamiento eficaz de su producción. MMR Basic está disponible en cada máquina y muestra las cifras características seleccionadas. La ampliación MMR Professional está disponible de forma opcional y permite la evaluación gráfica de los estados y contadores de la máquina en forma de diagramas directamente en la máquina. Además, el operario puede añadir posibles motivos de avería a la máquina.

Software para Office



wupViewer Office

Con wupViewer puede leer y visualizar gráficamente datos del programa CAD. Durante la preparación del trabajo, el software sirve para comprobar las piezas y los mecanizados de la máquina. El software está disponible como descarga gratuita en nuestro sitio web.

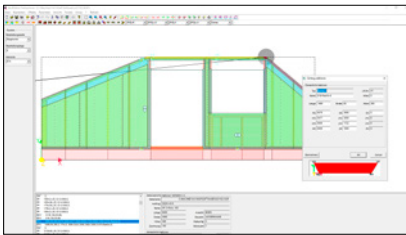

wupEditor Office

El wupEditor sirve para la importación y representación gráfica de datos del programa CAD. Como ampliación del wupViewer, no solo le permite leer y visualizar gráficamente las piezas, sino también editarlas. El wupEditor para Office se puede adquirir como licencia flotante y como licencia de puesto individual.

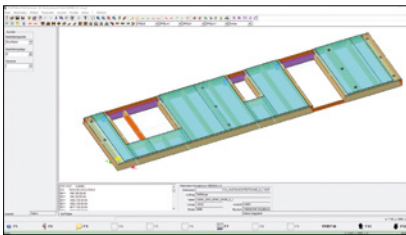

wupWorks 3 Office

Este software le permite leer y visualizar registros WUP. Ya durante la preparación del trabajo puede comprobar la posibilidad de fabricación de componentes en el puente multifunción. wupWorks 3 se puede adquirir como licencia flotante o como licencia de puesto individual y está disponible para su descarga como versión de prueba en nuestro sitio web.

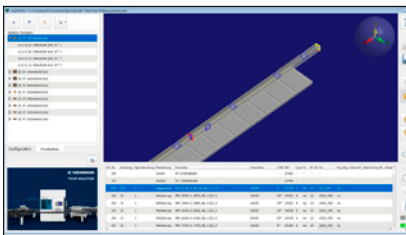

wupWorks 4 Office

Con wupWorks 4 puede leer y visualizar registros WUP o BTL. En la preparación del trabajo se puede comprobar la capacidad de fabricación de componentes en su instalación de ensamblaje y realizar una optimización de barras brutas para pedidos o para la producción posterior. El software se puede adquirir como licencia flotante o como licencia de puesto individual y está disponible para su descarga como versión de prueba en nuestro sitio web.

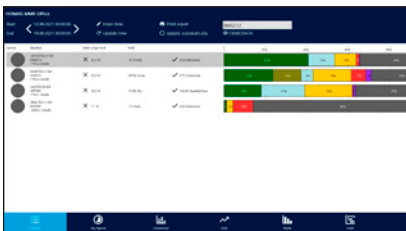

MMR Office

MMR Office copia los datos de varias máquinas a su propia base de datos en la oficina. Esto ofrece la ventaja de que se pueden ver de forma centralizada. El software permite poner a su disposición los datos de la máquina para otras evaluaciones y conectar máquinas de otros fabricantes.



INFO

WEINMANN

Descargas y Pruebas

Aplicaciones y asistentes digitales.

Asistencia rápida y sencilla en el entorno de la máquina.

Más de uno sigue creando los planos de corte con lápiz y papel. Y, sin embargo, luego echa mano de su smartphone cuando quiere saber qué tiempo hace en vez de mirar por la ventana. Entonces nos hemos preguntado: ¿por qué no conectar lo mejor de lo manual y lo electrónico? Con nuestras aplicaciones y soluciones digitales, facilitamos el trabajo diario: máquinas, material, herramientas, planos de corte, componentes... Lo tendrá siempre todo a mano, en el bolsillo o sobre en el escritorio.

EXTRACTOS DE LOS COMENTARIOS:

- ¿Existen soluciones sencillas que permitan eliminar diferentes obstáculos en el trabajo diario (como la organización de materiales o la clasificación de piezas)?
- ¿Cómo se puede ir probando poco a poco el uso de asistentes digitales en el taller?
- ¿Qué herramientas se pueden probar de forma fácil y sencilla sin necesidad de invertir grandes sumas de dinero desde el principio?

NUESTRA RESPUESTA SON SOLUCIONES POTENTES E INTELIGENTES:

- ✓ Inversiones bajas
- ✓ Actualizado (no se requieren actualizaciones)
- ✓ Fácil de usar (sin software complejo)
- ✓ Útil

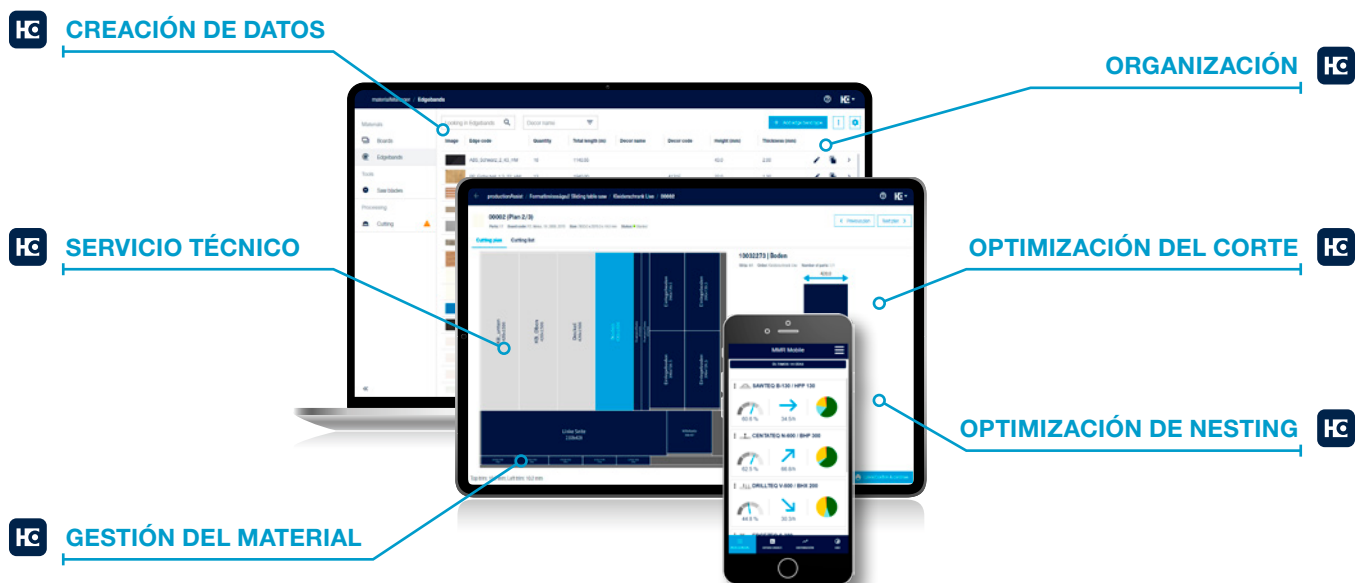



TODAS LAS VENTAJAS DE UN VISTAZO:

- Sin costes de inversión, actualización o mantenimiento
Precio inicial bajo, sin costes financieros imprevistos
- Las licencias son independientes del usuario
La aplicación la pueden utilizar tantos empleados como se desee sin incurrir en costes adicionales
- No importa el hardware ni el sistema operativo
Disponibilidad en cualquier lugar y en cualquier momento
- Sistema abierto: importe datos desde casi cualquier sistema (ERP, software industrial, CAD/CAM, Excel, CSV)
Sin vinculación fija a un sistema de software determinado
- Manejo sencillo e inteligente
Necesidad de formación mínima
- Producción más eficiente
Complete los pedidos de forma más rápida, segura y con una calidad aún mejor



Más información en
digital.homag.com

WEINMANN Academy

La mejor formación del sector.

La máxima productividad requiere conocimientos tecnológicos y artesanales. La mejor manera de aumentar su eficiencia en las operaciones y en la producción es a través de personal con una formación óptima. Además de los cursos de formación sobre su nueva máquina o software, le ofrecemos opciones de cualificación y formación continua. Seguimos desarrollando nuestros cursos de formación constantemente y los adaptamos a sus necesidades individuales, de modo que cuente con la preparación perfecta para afrontar los retos actuales y futuros.



PREPARACIÓN



INICIO DE LA PRODUCCIÓN



ASESORAMIENTO POSTERIOR



- Acción del cliente**
- Oferta del fabricante de sistemas CAD**
- Oferta de WEINMANN**

Estamos a su disposición.



SCHULER Consulting:

Estrategias para la acción

Juntos diseñamos el futuro

Queremos diseñar con usted el futuro de su empresa y darle la mejor preparación para alcanzar el éxito. Solo quienes reconozcan las oportunidades, definan los medios adecuados y los apliquen con coherencia cosecharán los frutos. Comprobar los modelos existentes, desafiar los

modelos establecidos y encontrar nuevos caminos. Así funciona el futuro. Para ello, en WEINMANN contamos con Schuler Consulting a nuestro lado, probablemente el socio más fuerte basado en la experiencia del sector, y lo ponemos directamente a su disposición.



Nuestro procedimiento

Orientar

Concretar

Ejecutar



Nuestro procedimiento

¿En qué punto se encuentra mi empresa?

Puntos clave

¿Dónde podemos mejorar?

Ventajas

¿Qué prioridades tenemos?
Sugerencias para seguir desarrollando su negocio



Análisis exhaustivo de la empresa de SCHULER:

La estrategia correcta para su futuro.

¿Qué ofrecemos? Soluciones personalizadas. Cada empresa es única y los desafíos que afronta son múltiples. Los cambios en el mercado afectan a cualquier empresa, y quien quiera mantener el ritmo debe actuar.

Para la construcción en madera, esto se traduce en racionalizar, optimizar, automatizar y digitalizar los procesos. Pero, ¿por dónde empezar? Póngase en contacto con nosotros, estaremos encantados de atenderle.

Producción ágil:

Ejemplo práctico de mejoras en el flujo de materiales



INFO

SCHULER

Formulario de contacto



Horizontes digitales



Puestos de trabajo más atractivos y eficientes mediante la optimización de una producción ágil (enfoque "lean")

- Reducir las pérdidas (material, tiempo, espacio/superficie, costes)
- Análisis y reducción de los tiempos de proceso sin valor añadido



Automatización y análisis específicos de sus procesos y producción

- Análisis completo de su empresa, desde la oficina hasta el lugar de la obra
- Desarrollo de un concepto tecnológico y recomendaciones para la selección de máquinas



Análisis real y teórico como base para digitalizar los procesos internos de la empresa

- Asesoramiento de software para la preparación del trabajo
- Hoja de ruta estratégica para la digitalización de su empresa



Digitalización para la construcción en madera

Medidas específicas que funcionan

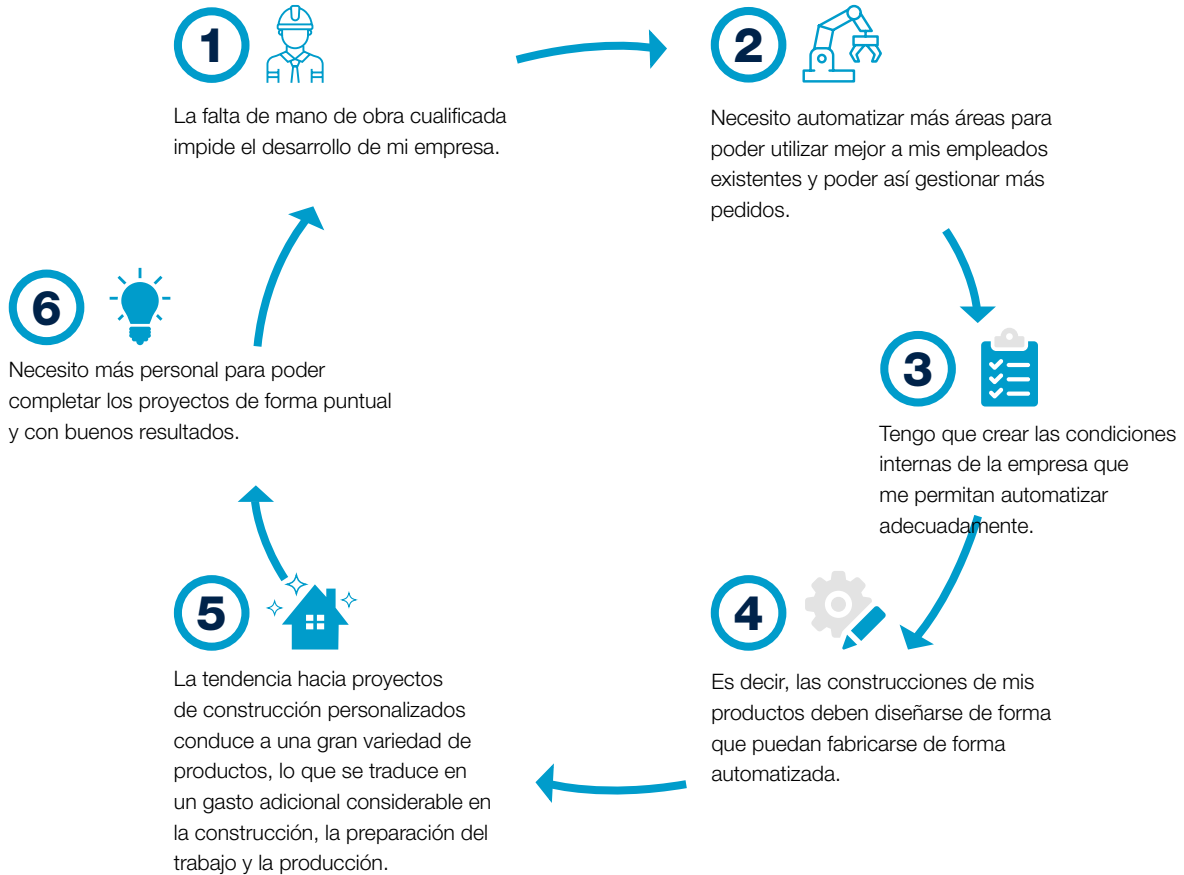

Analizamos los procesos principales de su empresa y le damos recomendaciones específicas sobre cómo romper el círculo de la escasez de mano de obra cualificada. Juntos, allanaremos el camino hacia una digitalización y una automatización efectivas. ¿El resultado? Aprovechará las ventajas competitivas en las áreas de productividad, eficiencia, calidad y creación de puestos de trabajo atractivos en su empresa.



Recomendaciones para estructurar y optimizar sus productos

- Recomendaciones para mejorar y estandarizar sus construcciones con el fin de aumentar la automatización y la eficiencia de la fabricación



Asistencia en la estandarización de productos

- Recomendaciones sobre:
 - Construcción de las estructuras de pared, techo y tejado
 - Aberturas de ventanas y puertas
 - Diversidad en el tipo y las dimensiones de los componentes



Experiencia en automatización y digitalización:

- Asesoramiento sobre el grado razonable de digitalización y automatización (¿Qué debo digitalizar? ¿Qué sería útil automatizar?)

VALYOU

Our Mission, Your Performance.

LIFE CYCLE SERVICES

Rendimiento mejorado, procesos más eficientes, ayuda más eficaz, garantía de disponibilidad y trabajo más inteligente.

EQUIPO Y COBERTURA

La red de servicio global más grande del sector con más de 1350 empleados.

INSTALACIÓN Y PUESTA EN SERVICIO

Para que la puesta en servicio vaya sobre ruedas, únicamente se encargarán de esta tarea nuestros expertos cualificados.

FUNCIONAMIENTO Y CONTROL

Después de enseñar a su personal el intuitivo sistema de control, nuestras aplicaciones inteligentes facilitarán el día a día de los operarios.

MANTENIMIENTO Y SERVICIO

Para mantener las instalaciones en funcionamiento, hemos preferido aplicar un enfoque preventivo. Usted decide con qué frecuencia y a qué nivel debemos ayudar. Prevenir siempre es mejor que curar.

eSHOP Y SUS VENTAJAS

Todo listo con un par de clics. Aprovechese de las ventajas exclusivas de la compra de piezas de recambio en línea, según la disponibilidad del mercado. shop.homag.com.

ASISTENCIA TELEFÓNICA Y DISPONIBILIDAD

Estamos aquí si hay una emergencia. Directamente por teléfono, asistencia digital a través de la aplicación o vídeo, o asistencia en sus instalaciones. Siempre cerca de usted con más de 90 organizaciones regionales de servicios en todo el mundo. Con más de 35 000 piezas de recambio disponibles, podemos entregar el 85 % de sus pedidos de inmediato.

CURSOS Y FORMACIÓN CONTINUA

Ofrecemos todas las formas modernas de obtener conocimientos útiles mediante la formación presencial, la formación en línea en directo o con eLearning. Cada año impartimos más de 4000 cursos de formación de clientes. Para ello, contamos con centros de formación propios in situ hasta en 19 países.

MODERNIZACIÓN Y MEJORAS

Nuestro programa de modernización se adapta a su máquina. Si lo desea, evaluaremos sus datos y le ayudaremos con el siguiente paso.

ANÁLISIS Y SOSTENIBILIDAD

Si nos lo pide, analizamos todos sus procesos con herramientas y procedimientos muy conocidos (LeanSixSigma). Para ello contamos con un gran equipo de expertos certificados.

FINANCIACIÓN Y ASESORAMIENTO

Ofrecemos conceptos de financiación diseñados a medida en todo el mundo. Contamos con más de 60 años de experiencia y una red de socios de confianza formada por bancos y compañías de seguros de primer nivel que nos ayudan a encontrar la solución correcta para cada caso. La transparencia y la fiabilidad están garantizadas durante todo el proceso.



Asistencia rápida:

94 % de resolución
mediante asistencia telefónica

Cercanía:

1350 expertos de servicio
en todo el mundo

En movimiento:

Más de 1000 envíos de piezas en
todo el mundo cada día

Ventajas únicas:

Documentación electrónica
sobre 150 000 máquinas disponible
en 28 idiomas



HOMAG Group AG

info@homag.com
www.homag.com

YOUR SOLUTION